

Cadorna



nicoline

Descrizione modello - *Model Description*

Dimensioni - *Dimensions*

Composizioni consigliate - *Recommended compositions*

nicoline.it

ITALY - C.da Parchi Calia sn Z.I. - 70022 Altamura – BA - Telefono: +39 080 3101487

UNITED STATES - Nicoline Salotti Inc. po box 38783 - Greensboro – NC 27438 - Phone: +1 (336) 259 9881

SINGAPORE - 23 Genting Road #06-01 - Chevalier House Singapore 349481 - Telefono: +65 8168 3354

CADORNA

design application N° 402018000002313



frontale // front



laterale // depth

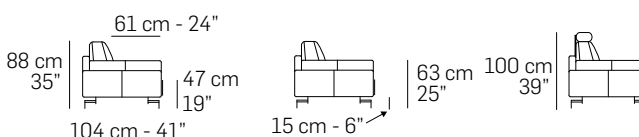

Caratteristiche standard

- Struttura in legno e multistrato con supporto in metallo, molleggio seduta con cinghie elastiche.
- Cuscini di seduta in poliuretano espanso ecologico a cellula aperta con densità differenziate, rivestito da un materassino in piuma.
- Cuscini di spalliera e bracciolo in fibra "Extra soft" con inserto in poliuretano espanso ecologico a cellula aperta.
- Rivestimento in pelle o tessuto con cuscini di seduta, spalliera e braccioli sfoderabili.
- Solo per il mercato ITALIA il rivestimento in tessuto è completamente sfoderabile.
- Piedi in metallo Lucido (Cod.30), Satinato (Cod.31), Canna di fucile (Cod.50), Ottone satinato (Cod.51), Bronzo anticato (Cod.52).
- Elementi Cod.1421 - 1422 - 1471 - 1472 - 1671 - 1672 - 1731 - 1732 - 2341 - 2342 - 2371 - 2372 - 3031 - 3032 - 3051 - 3052 con ripiano in marmo Emperador (Cod.EM) oppure marmo Bianco Carrara (Cod.CA).
- Cucitura Cod.03 per rivestimento in pelle e tessuto.
- Inserimento letto non possibile.
- Lato componibile rifinito.

Caratteristiche optional senza maggiorazione

- Disponibile con cucitura a contrasto, per la scelta del colore fare riferimento ai codici del campionario pelli.

Caratteristiche optional su richiesta con maggiorazione

- Tavolino terminale (Cod.9503) fissato alla struttura e con ripiano in marmo Emperador (Cod.EM) oppure marmo Bianco Carrara (Cod.CA), disponibile per gli elementi Cod.1041 - 1042 - 1091 - 1092 - 1661 - 1662 - 1841 - 1842 - 5253.
- Poggiatesta (Cod.9900) con imbottitura in poliuretano espanso e supporto in metallo rivestito.
- Per il multi rivestimento il prezzo va incrementato del 7%. Per maggiori dettagli fare riferimento al paragrafo "NOTE" posto nelle prime pagine del listino.

Note

- I disegni grafici che riportano l'asterisco (*) sono sempre con lato rifinito e anche agganciabili agli elementi componibili.
- Non è possibile applicare altre cuciture.
- Per alcuni tessuti e velluti l'azienda si riserva di applicare la cucitura Cod.00/ Cod.03 (vedi immagine).

Standard features

- Frame: wooden structure with metal support, seat suspensions in reinforced elastic webbing.
- Seat cushions in eco-friendly open cell polyurethane foam, with different densities, covered with a mixed feather layer.
- Back and arm cushions in "Extra soft" fiber with eco-friendly open cell polyurethane foam.
- Covering in leather or fabric. Seat, back and armrest cushions coverings removable.
- Legs in Shiny metal (Cod.30), Satin (Cod.31), Gunmetal (Cod.50), Satin brass (Cod.51), Antique bronze (Cod.52).
- Versions Cod.1421- 1422- 1471- 1472- 1671 - 1672 - 1731 - 1732 - 2341- 2342- 2371- 2372 - 3031- 3032- 3051- 3052 with top in marble Emperador (Cod.EM) or White Carrara marble (Cod.CA).
- Stitching type Cod.03 for leather and fabric coverings.
- No bed version available.
- Sectional sides finished.

Optional features without any upcharge

- Contrast stitching available. Please refer to our leather collection for a thread color indication.

Optional features with upcharge

- Terminal table (Cod.9503) attached to the frame, with the top available in Emperador marble (Cod.EM) or White Carrara marble (Cod.CA) on versions Cod.1041 - 1042 - 1091 - 1092 - 1661 - 1662 - 1841 - 1842 - 5253.
- Headrest (Cod.9900) with padding in open cell polyurethane foam and covered metal structure.
- 7% upcharge for combined coverings. Please refer to the notes at the beginning of pricelist.

Notes

- Versions with asterisk (*) have always the finished terminal side with the possibility to be connected to modular elements.
- Different stitchings not available.
- For some fabrics and velvets production dept. must apply the stitching Cod.00/ Cod.03 (as per picture below).



Piede in metallo // Metal legs

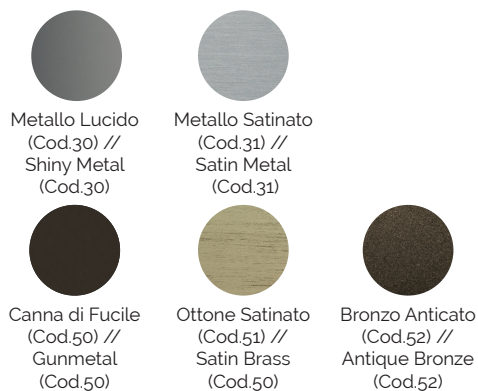

Elementi // Versions



Cuciture // Stitching

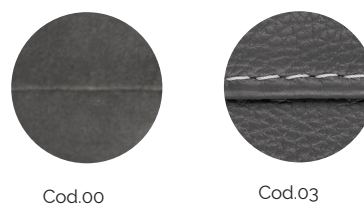

Cod.00

Cod.03

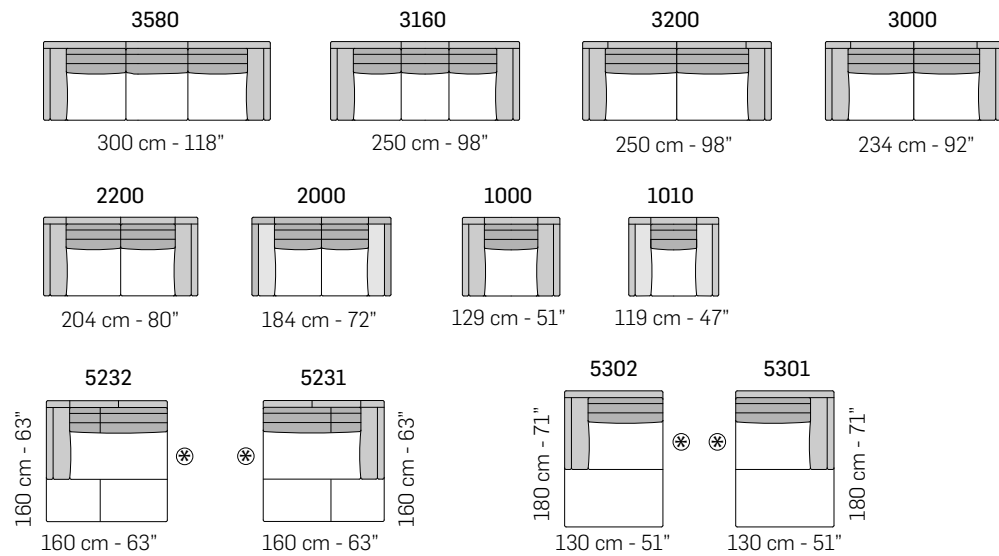

A

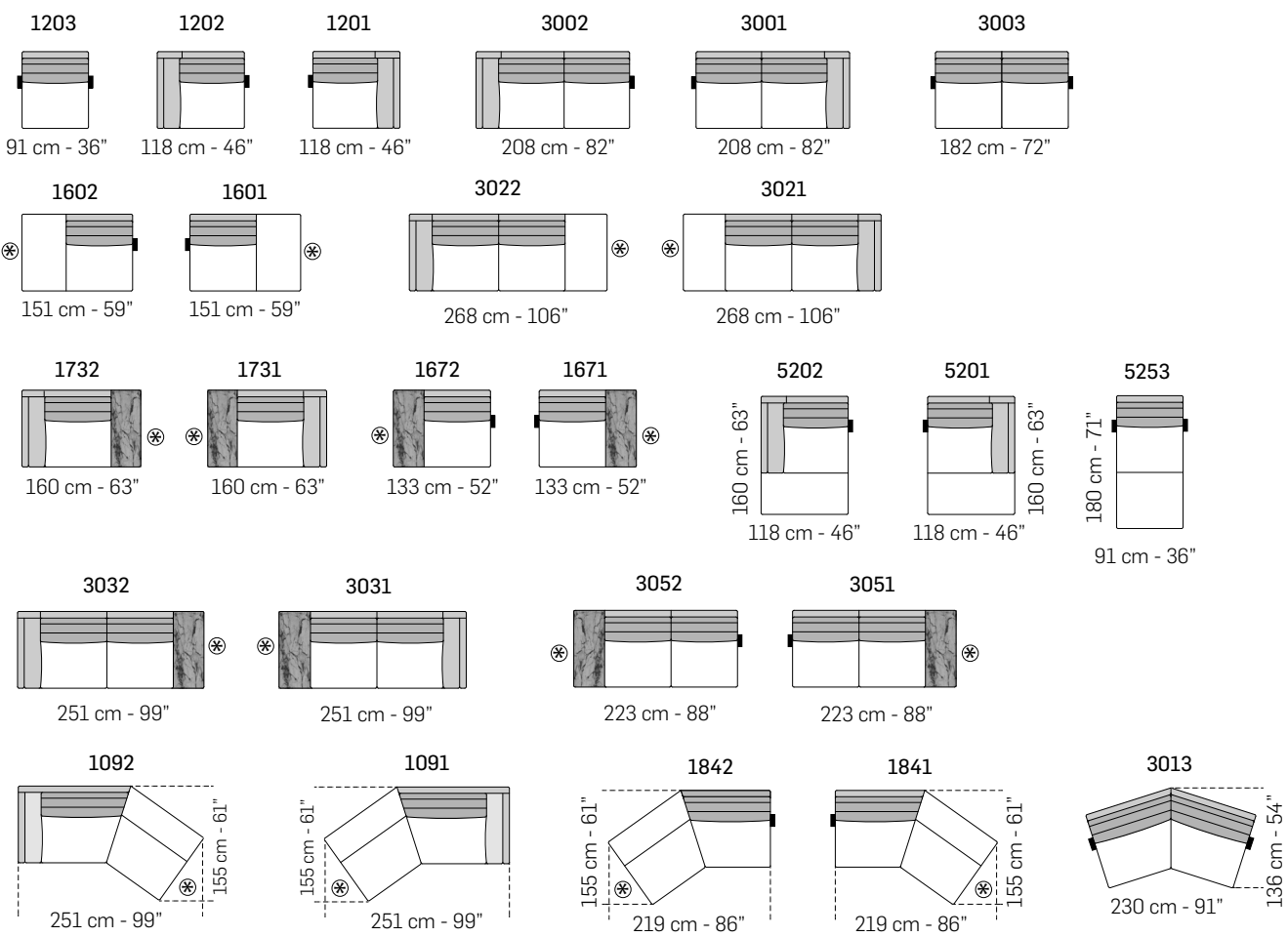

tutti gli elementi del gruppo A hanno lo stesso modulo di seduta - all items in group A have the same seat width

B

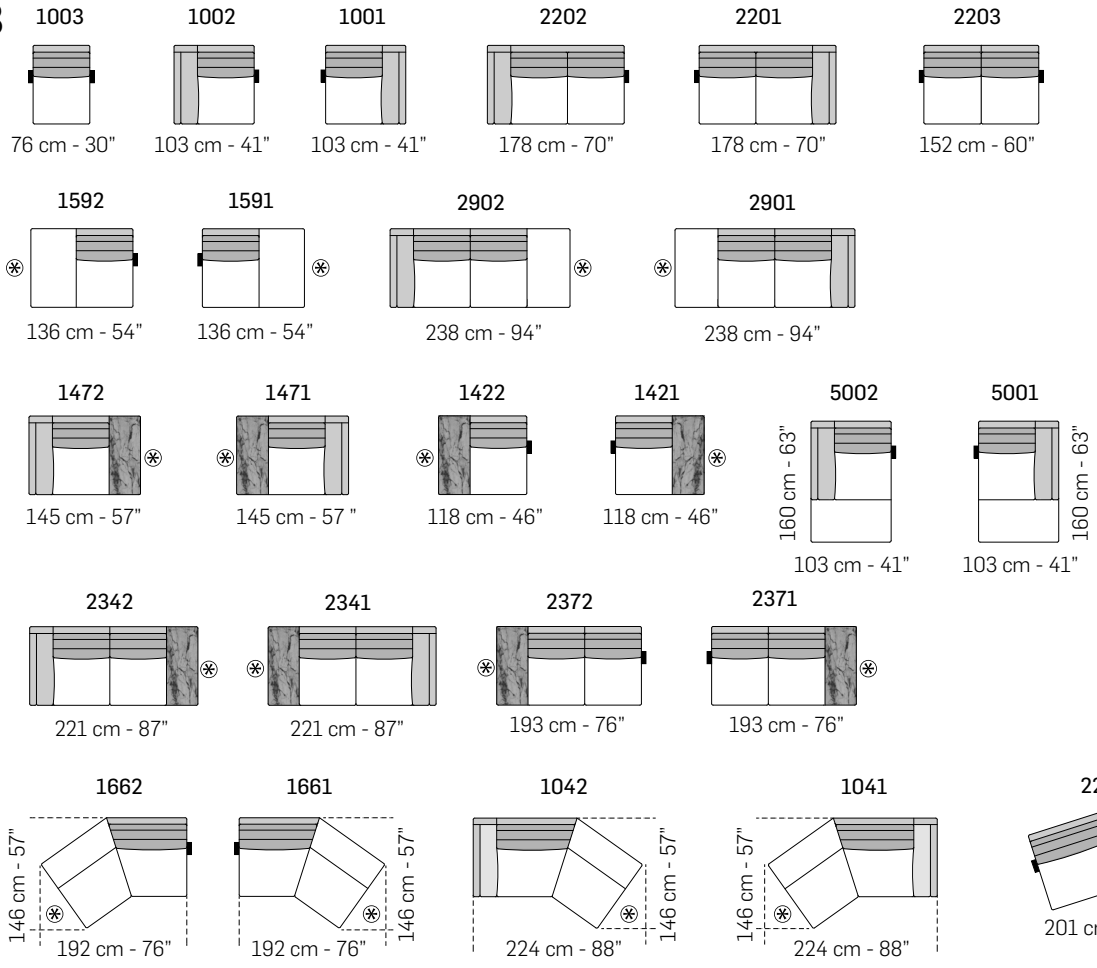

tutti gli elementi del gruppo B hanno lo stesso modulo di seduta - all items in group B have the same seat width

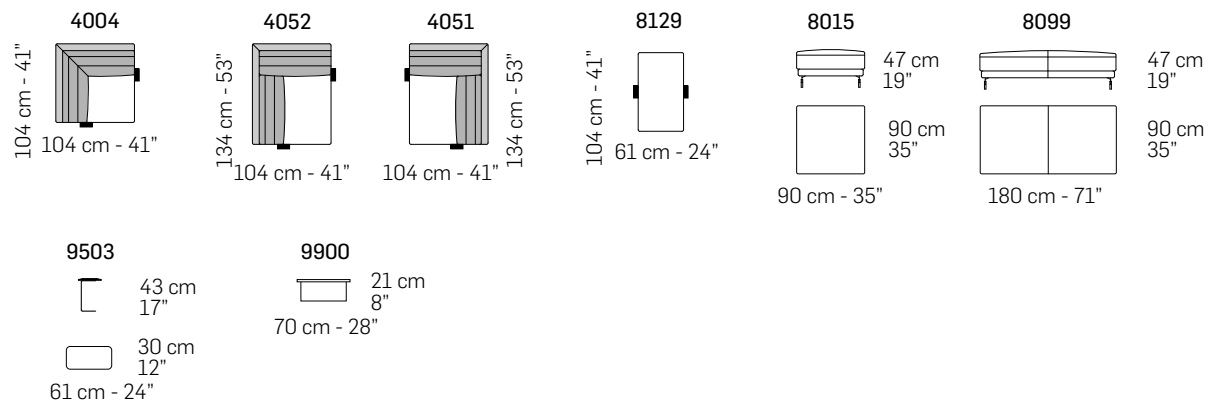

COMPOSIZIONI CONSIGLIATE / SUGGESTED COMPOSITIONS

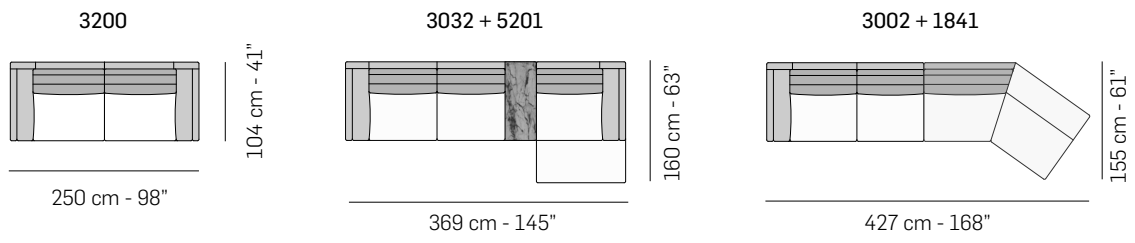

Scala 1:100 Ratio 1 to 100

Legenda / Legend

- Spalliera / Back Cushions
- Bracciolo / Armrest
- Marmo / Marble
- Poggiareni / Kidneyrest
- Seduta / Seat Cushions
- ⊗ Lato terminale sempre rifinito e agganciabile agli elementi componibili / Terminal side is always finished and it can also be connected to modular elements
- Aggancio Componibile / Connector

Note / Notes
 Nicoline si riserva il diritto di apportare in ogni momento modifiche tecniche ed estetiche / Nicoline reserves the right to change, at any time and without prior warning, technical and aesthetic specifications of the articles.